

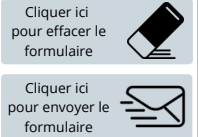

Merci de remplir au **minimum les éléments obligatoires (*)**.
 Vous pouvez nous joindre un **plan** et des **photos** du site en complément de ce formulaire. Notre équipe est à votre disposition.
 ☎ 04 68 41 36 64 ✉ fred.p@plastiquesdoccitanie.com



Société

Projet

Référence:

Devis Commande

Date de livraison souhaitée:.....

Livraison

Dépôt Chantier Enlèvement

Définition du projet Carport Pergola véranda Extension d'habitation

Dimensions*

Profondeur hors tout (P1):mm

Pente comprise : oui non

Largeur hors tout (L1):mm

Hauteur disponible (H1):mm

Hauteur poteau (H2):mm

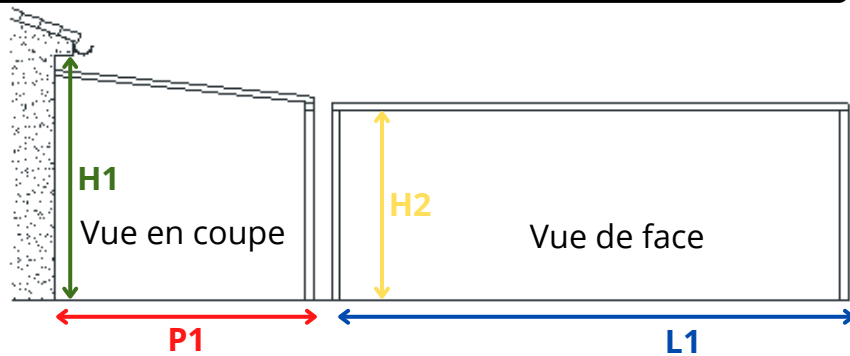

Adossée 1 mur Contre 2 murs Entre 3 murs Entre 4 murs Toiture avec pan coupé et chéneau périphérique

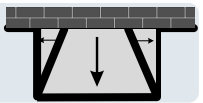

Composition toiture*

ATI 67 mm

Face intérieur: Blanc 9016
 Portée max : 4500 mm
 Pente min: 10 %
 Face extérieur: choisissez une couleur



ISO 63 mm

Face intérieur: Blanc 9016
 Face extérieur: Blanc 9016
 Portée max : 4000 mm
 Pente min: 10% pergola

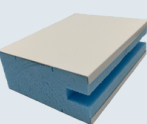

Flat tech (plafond plat)

Face int/ext: Blanc mat
 Portée max : 5500 mm
 Pente min: **pose à plat**
 (pente intégrée dans le panneau)

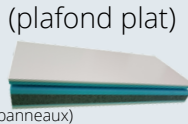

Puit de lumière 1/ plaque

Nbr:.....



Couleur Profil de finition

RAL 7016 granité RAL 9016 satiné RAL 3012 brillant

Entre chevron

Remplissage:.....

ISIFIX 196

Face int/ext: Blanc mat
 Panneau pour pose de charges
panneaux solaire et tuile



Kit étanchéité

Pour les toitures < 10 %



Roussillon Blanc Ardoise

Plus value ultra phonique ATPE

Kit structure

Chéneau sans rehausse avec poteau universel

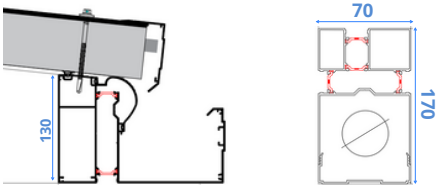

Chéneau 2 rehausses avec poteau universel + compensateur

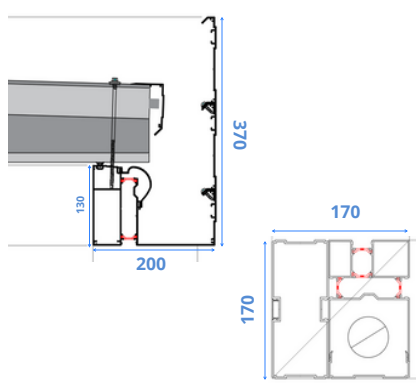

Structure tube 100 x 100 et 100 x 50

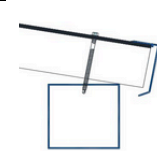

Uniquement pour les abris simple non destinés à être fermés

Chéneau 1 rehausse avec poteau universel

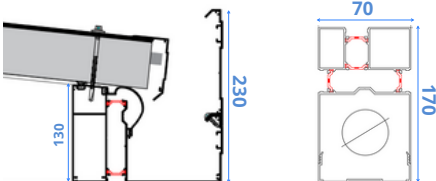

Couleur Structure*

Autres RAL, préciser + finitur

RAL 7016 granité RAL 9016 satiné



Découpe à dimension chéneaux et poteaux après étude de faisabilité et validation d'un plan de coupe.

Note.....

.....

.....